

# 2026 PARTS LIST

水作パーツ価格表 2026年度版

## 水槽フタ

サイズ：幅×奥行×高さ (mm) ※本価格表の価格はすべて税抜き表示となっております。

| 商品名                 |            |                     | 入数  |  |  | 希望小売価格 | JANコード  |
|---------------------|------------|---------------------|-----|--|--|--------|---|
| パッケージサイズ (重量)       | 内箱サイズ (重量) | カートンサイズ (重量)        | 内入数 |  |  |        |   |
| プラフタS               |            |                     | 20  |  |  | 350円   |    |
| 293×163×6 (85g)     | —          | 293×163×120 (1.7kg) | —   |  |  |        | 4 974105 015701   |
| プラフタM               |            |                     | 20  |  |  | 400円   |    |
| 336×198×6 (130g)    | —          | 336×198×120 (2.6kg) | —   |  |  |        | 4 974105 015718   |
| プラフタL               |            |                     | 20  |  |  | 500円   |    |
| 376×238×6 (170g)    | —          | 376×238×120 (3.4kg) | —   |  |  |        | 4 974105 015725   |
| スタートアップガラスフタS       |            |                     | 10  |  |  | 350円   |    |
| 295×70×3 (160g)     | —          | 295×70×30 (1.6kg)   | —   |  |  |        | 4 974105 015862   |
| グラスガーデンN230ガラスフタ    |            |                     | 10  |  |  | 550円   |    |
| 210×130×3 (240g)    | —          | 210×130×30 (2.4kg)  | —   |  |  |        | 4 974105 018702   |
| グラスガーデンR180ガラスフタ    |            |                     | 10  |  |  | 500円   |    |
| 160×100×3 (110g)    | —          | 160×100×30 (1.1kg)  | —   |  |  |        | 4 974105 018412   |
| グラスガーデンフタ受け         |            |                     | —   |  |  | 300円   |   |
| 80×130×20 (30g)     | —          | —                   | —   |  |  |        | 4 974105 015923   |
| リーヴァ300NガラスフタA (奥側) |            |                     | 10  |  |  | 500円   |  |
| 280×90×3 (200g)     | —          | 280×90×30 (2.0kg)   | —   |  |  |        | 4 974105 014643   |
| リーヴァ300NガラスフタB (前側) |            |                     | 10  |  |  | 500円   |  |
| 280×70×3 (170g)     | —          | 280×70×30 (1.7kg)   | —   |  |  |        | 4 974105 014650   |
| リーヴァ450NガラスフタA (奥側) |            |                     | 10  |  |  | 800円   |  |
| 430×130×3 (470g)    | —          | 430×130×30 (4.7kg)  | —   |  |  |        | 4 974105 014667   |
| リーヴァ450NガラスフタB (前側) |            |                     | 10  |  |  | 800円   |  |
| 430×70×3 (250g)     | —          | 430×70×30 (2.5kg)   | —   |  |  |        | 4 974105 014674   |
| リーヴァ600NガラスフタA (奥側) |            |                     | 10  |  |  | 800円   |  |
| 580×160×3 (780g)    | —          | 580×160×30 (7.8kg)  | —   |  |  |        | 4 974105 014681   |
| リーヴァ600NガラスフタB (前側) |            |                     | 10  |  |  | 800円   |  |
| 580×70×3 (360g)     | —          | 580×70×30 (3.6kg)   | —   |  |  |        | 4 974105 014698   |
| リーヴァ300N/450Nフタ受け   |            |                     | —   |  |  | 300円   |  |
| 80×100×20 (30g)     | —          | —                   | —   |  |  |        | 4 974105 014629   |
| リーヴァ600Nフタ受け        |            |                     | —   |  |  | 300円   |  |
| 80×130×20 (60g)     | —          | —                   | —   |  |  |        | 4 974105 014636   |
| リトルアクアリウムプラフタ       |            |                     | 10  |  |  | 300円   |  |
| 185×185×6 (50g)     | —          | 185×185×60 (500g)   | —   |  |  |        | 4 974105 010249   |

# 水槽フタ

## 水槽フタ

サイズ：幅×奥行×高さ (mm) ※本価格表の価格はすべて税抜き表示となっております。

|                                  |                    |                     |                            |  |      |  |
|----------------------------------|--------------------|---------------------|----------------------------|--|------|--|
| ショーベタコレクションケースS フタ               |                    |                     | 48<br>12×4                 |  | 400円 | <br>4 974105 016838 |
| 100×10×160 (10g)                 | 100×80×105 (120g)  | 150×250×220 (600g)  | 対応機種：ショーベタコレクションケースS       |  |      |  |
| ショーベタコレクションケースM フタ               |                    |                     | 36<br>12×3                 |  | 450円 | <br>4 974105 016845 |
| 100×10×180 (10g)                 | 100×80×135 (120g)  | 150×250×220 (480g)  | 対応機種：ショーベタコレクションケースM       |  |      |  |
| ショーベタコレクションケースL フタ               |                    |                     | 20<br>10×2                 |  | 500円 | <br>4 974105 016852 |
| 145×10×210 (20g)                 | 145×100×210 (200g) | 150×250×220 (1.0kg) | 対応機種：ショーベタコレクションケースL       |  |      |  |
| ショーベタコレクションケース100/200共通フタ1枚入     |                    |                     | 12<br>—                    |  | 400円 | <br>4 974105 022242 |
| 105×10×135 (10g)                 | —                  | 105×80×135 (120g)   | 対応機種：ショーベタコレクションケース100・200 |  |      |  |
| MinimaGlassClear150 Hi-Cube用プラフタ |                    |                     | 10<br>—                    |  | 500円 | <br>4 974105 016746 |
| 155×10×155 (18g)                 | —                  | 155×100×155 (185g)  |                            |  |      |  |

N

## ライトアップ





※本価格表の価格はすべて税抜き表示となっております。

|    | 商品名   | 入数     |  |  | 希望小売価格 | JANコード  |
|----|---|--------|--|--|--------|---|
|    |   | 内入数    |  |  |        |   |
| 01 | ライトアップ150/スリム300ホワイト/こもれびACアダプター<br>対応機種:ライトアップ150/ライトアップスリム300 ホワイト/こもれび | —<br>— |  |  | 2,000円 | <br>4 974105 006860  |
| 02 | ライトアップ150/スリム300ブラックACアダプター<br>対応機種:ライトアップ150/ライトアップスリム300 ブラック           | —<br>— |  |  | 2,000円 | <br>4 974105 006877  |
| 03 | ライトアップ300・400・450ホワイトACアダプター<br>対応機種:ライトアップ300・400/ライトアップワイド300・450 ホワイト  | —<br>— |  |  | 2,200円 | <br>4 974105 006716  |
| 04 | ライトアップ300・400・450ブラックACアダプター<br>対応機種:ライトアップ300・400/ライトアップワイド300・450 ブラック  | —<br>— |  |  | 2,200円 | <br>4 974105 006723  |
| 05 | ライトアップ600ホワイトACアダプター<br>対応機種:ライトアップ600/ライトアップワイド600ホワイト                   | —<br>— |  |  | 2,670円 | <br>4 974105 006730  |
| 06 | ライトアップ600ブラックACアダプター<br>対応機種:ライトアップ600/ライトアップワイド600ブラック                   | —<br>— |  |  | 2,670円 | <br>4 974105 006747  |
| 07 | ライトアップ900ホワイトACアダプター<br>対応機種:ライトアップ900/ライトアップワイド900ホワイト                   | —<br>— |  |  | 3,200円 | <br>4 974105 006815  |
| 08 | ライトアップ900ブラックACアダプター<br>対応機種:ライトアップ900/ライトアップワイド900ブラック                   | —<br>— |  |  | 3,200円 | <br>4 974105 006822  |
| 09 | ライトアップスリム450・600・900ホワイトACアダプター<br>対応機種:ライトアップスリム450・600・900ホワイト          | —<br>— |  |  | 2,200円 | <br>4 974105 007096  |
| 10 | ライトアップスリム450・600・900ブラックACアダプター<br>対応機種:ライトアップスリム450・600・900ブラック          | —<br>— |  |  | 2,200円 | <br>4 974105 007102 |

## 水作エイトコア

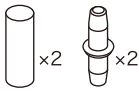
※本価格表の価格はすべて税抜き表示となっております。

|    | 商品名  | 入数           |  |  | 希望小売価格 | JANコード  |
|----|--|--------------|--|--|--------|---|
|    |  | 内入数          |  |  |        |   |
| 01 | プラストンミニ 2個入<br><small>対応機種：エイトコアミニ、フラワーS、パネルフィルター</small>                | 500<br>25×20 |  |  | 240円   |  4 974105 008475   |
| 02 | プラストンミニバルク   | —<br>—       |  |  | オープン価格 |   |
| 03 | プラストン 2個入<br><small>対応機種：エイトS・M、エイトコアS・M・L、フラワーM・DX、ボトムフィルター</small>     | 500<br>25×20 |  |  | 240円   |  4 974105 008451   |
| 04 | プラストンバルク (ストレートジョイントあり)  | —<br>—       |  |  | オープン価格 |   |
| 05 | プラストンバルク (ストレートジョイントなし)  | —<br>—       |  |  | オープン価格 |   |
| 06 | ジョイント<br><small>ストレート3個、L型3個/対応機種：エイトコアミニ・S・M・L、フラワーS・M、ボトムフィルター</small> | 720<br>36×20 |  |  | 190円   |  4 974105 008468   |
| 07 | ストレートジョイント   | —<br>—       |  |  | オープン価格 |   |
| 08 | L型ジョイント  | —<br>—       |  |  | オープン価格 |   |
| 09 | パイプジョイント (小) キャップ付   | —<br>—       |  |  | 150円   |  4 974105 008208   |
| 10 | パイプジョイント (大)   | —<br>—       |  |  | 150円   |  4 974105 008529  |
| 11 | エイトコアロックピン 2個入   | —<br>—       |  |  | 150円   |  4 974105 008079 |
| 12 | エイトコアS上部カバー  | —<br>—       |  |  | 400円   |  4 974105 008086 |
| 13 | エイトコアS底部フタ   | —<br>—       |  |  | 280円   |  4 974105 002046 |
| 14 | エイトコアM上部カバー  | —<br>—       |  |  | 480円   |  4 974105 008093 |
| 15 | エイトコアM底部フタ   | —<br>—       |  |  | 400円   |  4 974105 002053 |
| 16 | エイトコアミニ上部カバー   | —<br>—       |  |  | 320円   |  4 974105 008505 |
| 17 | エイトコアL上部カバー  | —<br>—       |  |  | 400円   |  4 974105 008512 |
| 18 | エイトコアL吐出ノズル  | —<br>—       |  |  | 160円   |  4 974105 008536 |

|  |  |  |
|--|--|--|
| <p><b>プラストンミニ</b></p>  <p>01. プラストンミニ 2個入<br/>02. プラストンミニ パルク</p> | <p><b>プラストン</b></p>  <p>03. プラストン 2個入</p>  <p>05. プラストンバルク (ストレートジョイントなし)</p>  <p>04. プラストンバルク (ストレートジョイントあり)</p> | <p><b>ジョイント</b></p>  <p>06. ジョイント</p>  <p>07. ストレートジョイント</p>  <p>07. ストレートジョイント<br/>バルク</p>  <p>08. L型ジョイント<br/>バルク</p> |
|--|--|--|

**水作エイトコア**

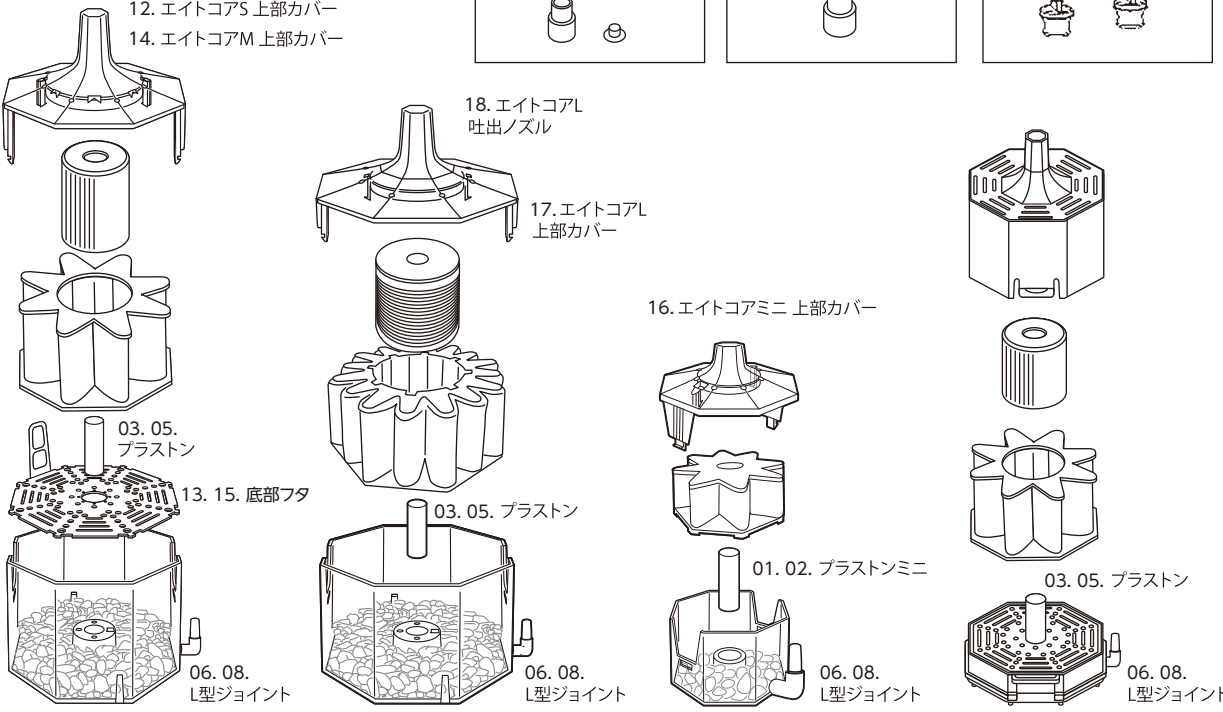

09. パイプジョイント(小) キャップ付

10. パイプジョイント(大)

11. エイトコアロックピン

12. エイトコアS 上部カバー  
14. エイトコアM 上部カバー

18. エイトコアL 吐出ノズル

17. エイトコアL 上部カバー

16. エイトコアミニ 上部カバー

03. 05. プラストン

13. 15. 底部フタ

03. 05. プラストン

01. 02. プラストンミニ

03. 05. プラストン

06. 08. L型ジョイント

06. 08. L型ジョイント

06. 08. L型ジョイント

06. 08. L型ジョイント

**エイトコアS/M**      **エイトコアL**      **エイトコアミニ**      **エイトS/M**

部品・パーツ

## 水作フラワー／水作ジャンボ





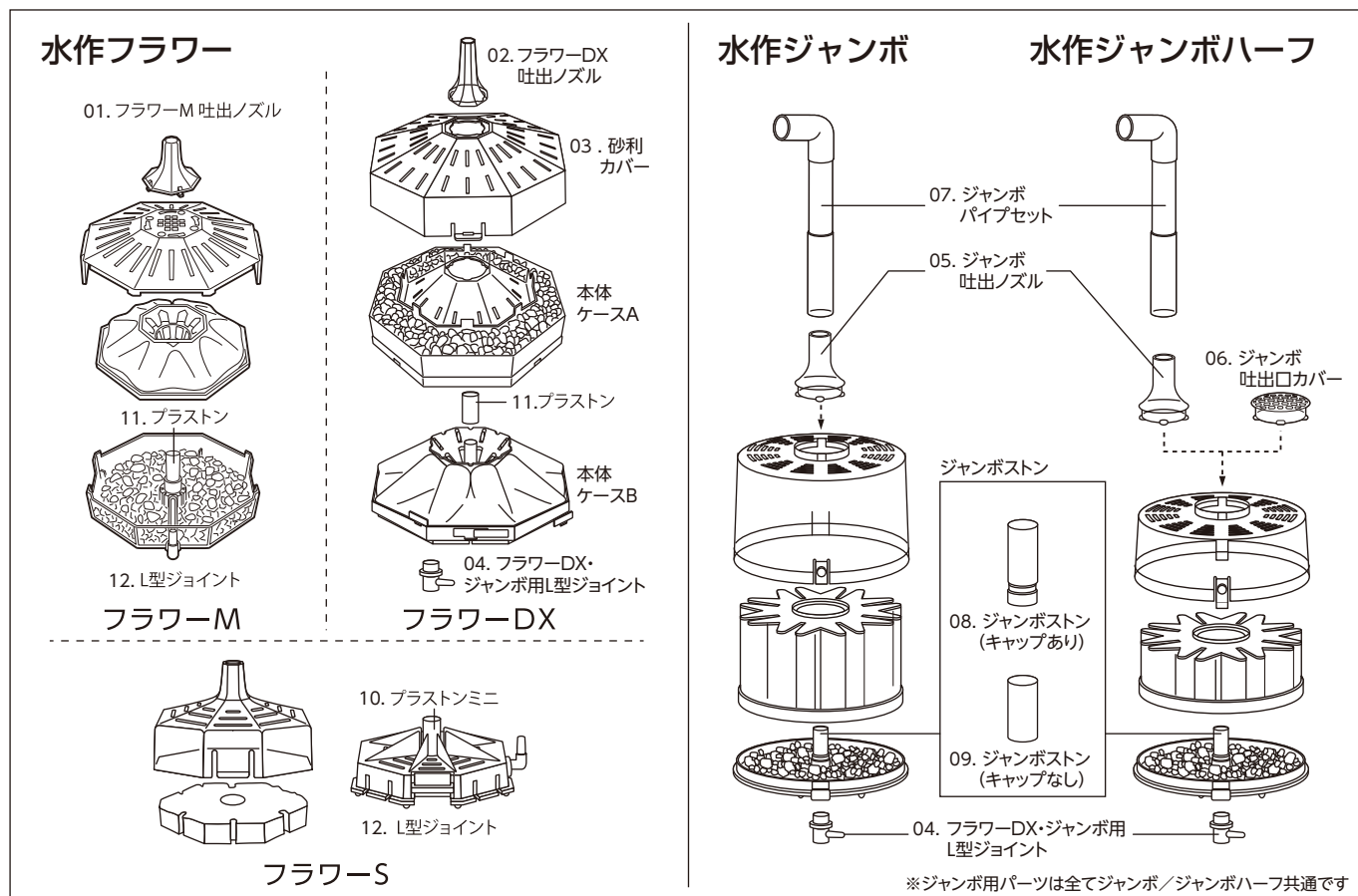

※本価格表の価格はすべて税抜き表示となっております。

| 商品名  | 入数           | 希望小売価格 | JANコード          |
|--|--------------|--------|-----------------|
|  | 内入数          |        |                 |
| 01 フラワーM吐出ノズル  | —            | 160円   | 4 974105 001193 |
| 02 フラワーDX吐出ノズル   | —            | 160円   | 4 974105 005047 |
| 03 フラワーDX砂利カバー   | —            | 880円   | 4 974105 005054 |
| 04 フラワーDX・ジャンボL型ジョイント  | —            | 80円    | 4 974105 003067 |
| 05 ジャンボ吐出ノズル   | —            | 470円   | 4 974105 003050 |
| 06 ジャンボ吐出口カバー  | —            | 470円   | 4 974105 003036 |
| 07 ジャンボパイプセット  | —            | 1,030円 | 4 974105 003043 |
| 08 ジャンボストン (キャップあり)  | —            | 280円   | 4 974105 008062 |
| 09 ジャンボストン (キャップなし)  | —            | 210円   |                 |
| 10 プラストンミニ 2個入<br>対応機種：エイトコアミニ、フラワーS、パネルフィルター                | 500<br>25×20 | 240円   | 4 974105 008475 |
| 11 プラストン 2個入<br>対応機種：エイトS・M、エイトコアS・M・L、フラワーM・DX、ボトムフィルター     | 500<br>25×20 | 240円   | 4 974105 008451 |
| 12 ジョイント<br>ストレート3個、L型3個／対応機種：エイトコアミニ・S・M・L、フラワーS・M、ボトムフィルター | 720<br>36×20 | 190円   | 4 974105 008468 |



# 水作エイト ドライブ

※本価格表の価格はすべて税抜き表示となっております。

|    | 商品名             | 入数  |  |  | 希望小売価格 | JANコード  |
|----|-----------------|-----|--|--|--------|---|
|    |                 | 内入数 |  |  |        |   |
| 01 | ドライブ交換ポンプ       | 12  |  |  | 1,320円 |  4 974105 001223 |
| 02 | ドライブインペラーカバー    | —   |  |  | 160円   |  4 974105 001292 |
| 03 | ドライブプレフィルタースポンジ | —   |  |  | 230円   |  4 974105 001285 |
| 04 | ドライブインペラー       | 24  |  |  | 560円   |  4 974105 001230 |
| 05 | ドライブキャップ        | —   |  |  | 110円   |  4 974105 001254 |
| 06 | ドライブシャワーパイプセット  | —   |  |  | 670円   |  4 974105 001261 |

## 水作エイト ドライブM

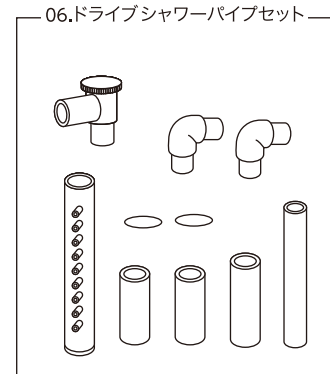
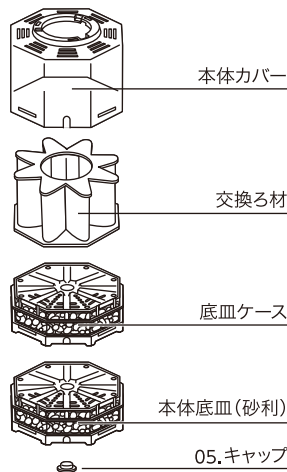
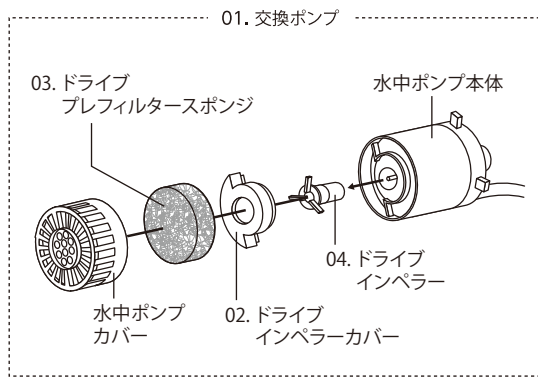



## 水作エイト ブリッジフリー S

※本価格表の価格はすべて税抜き表示となっております。

| 商品名                   | 入数  | 希望小売価格 | JANコード          |
|-----------------------|-----|--------|-----------------|
|                       | 内入数 |        |                 |
| 01 ブリッジSスポンジ          | —   | 320円   | 4 974105 020132 |
| 02 ブリッジSメッシュケース       | 10  | 450円   | 4 974105 020163 |
| 03 ブリッジSパイプセット        | —   | 560円   | 4 974105 020149 |
| 04 ブリッジS防振ゴムセット       | —   | 670円   | 4 974105 020187 |
| 05 ブリッジS交換ポンプ         | 12  | 2,200円 | 4 974105 020521 |
| 06 ブリッジS交換インペラー       | —   | 560円   | 4 974105 020538 |
| 07 ブリッジSインペラーカバー      | —   | 160円   | 4 974105 020491 |
| 08 ブリッジS本体カバー         | —   | 560円   | 4 974105 020217 |
| 09 ブリッジS水位アジャスター      | —   | 320円   | 4 974105 020194 |
| 10 ブリッジSスライダー         | —   | 560円   | 4 974105 020255 |
| 11 ブリッジSスプリンクラーノズルセット | —   | 320円   | 4 974105 020200 |
| 12 ブリッジS延長パイプセット      | —   | 320円   | 4 974105 020484 |

※ ブリッジフリー S 用交換ポンプは従来品のブリッジ S に接続可能ですが、インペラーはフリー専用となります。

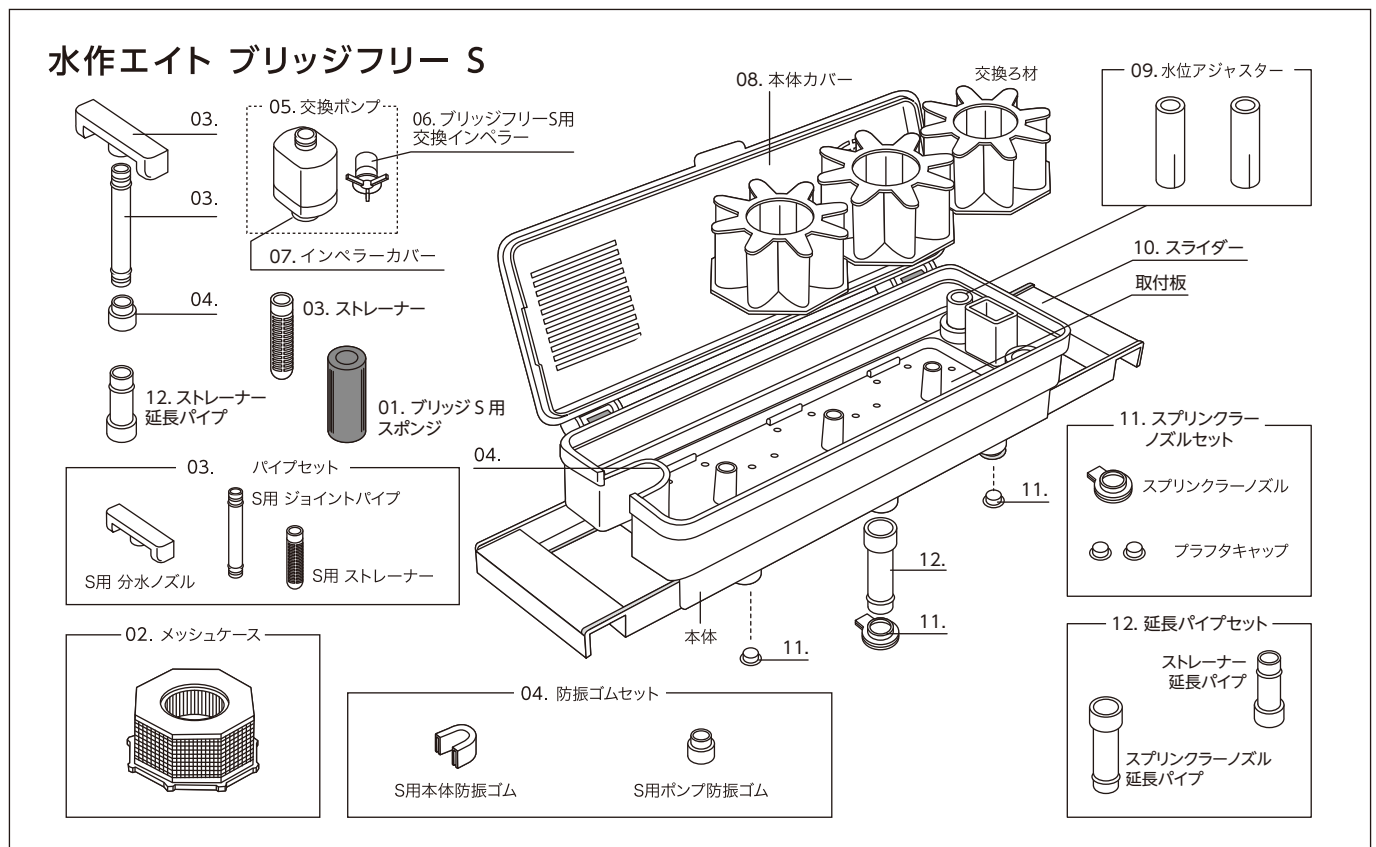

# ボトムフィルター R

※本価格表の価格はすべて税抜き表示となっております。

| 商品名   | 入数           | 希望小売価格 | JANコード          |
|---|--------------|--------|-----------------|
|   | 内入数          |        |                 |
| 01 Rタイプ吐出口  | —            | 320円   | 4 974105 008673 |
| 02 Nタイプ吐出口 (キャップ付)  | —            | 320円   | 4 974105 008680 |
| 03 パイプ接続パーツ   | —            | 230円   | 4 974105 002671 |
| 04 プラストン接続パーツ   | —            | 480円   | 4 974105 008697 |
| 05 底面プレートラウンド (1組)  | —            | 450円   | 4 974105 008703 |
| 06 プラストン 2個入<br><small>対応機種：エイトS・M、エイトコアS・M・L、フラワーM・DX、ボトムフィルター</small>       | 500<br>25×20 | 240円   | 4 974105 008451 |
| 07 ジョイント<br><small>ストレート3個、L型3個 / 対応機種：エイトコアミニ・S・M・L、フラワーS・M、ボトムフィルター</small> | 720<br>36×20 | 190円   | 4 974105 008468 |
| 08 エイトコアロックピン 2個入   | —            | 150円   | 4 974105 008079 |

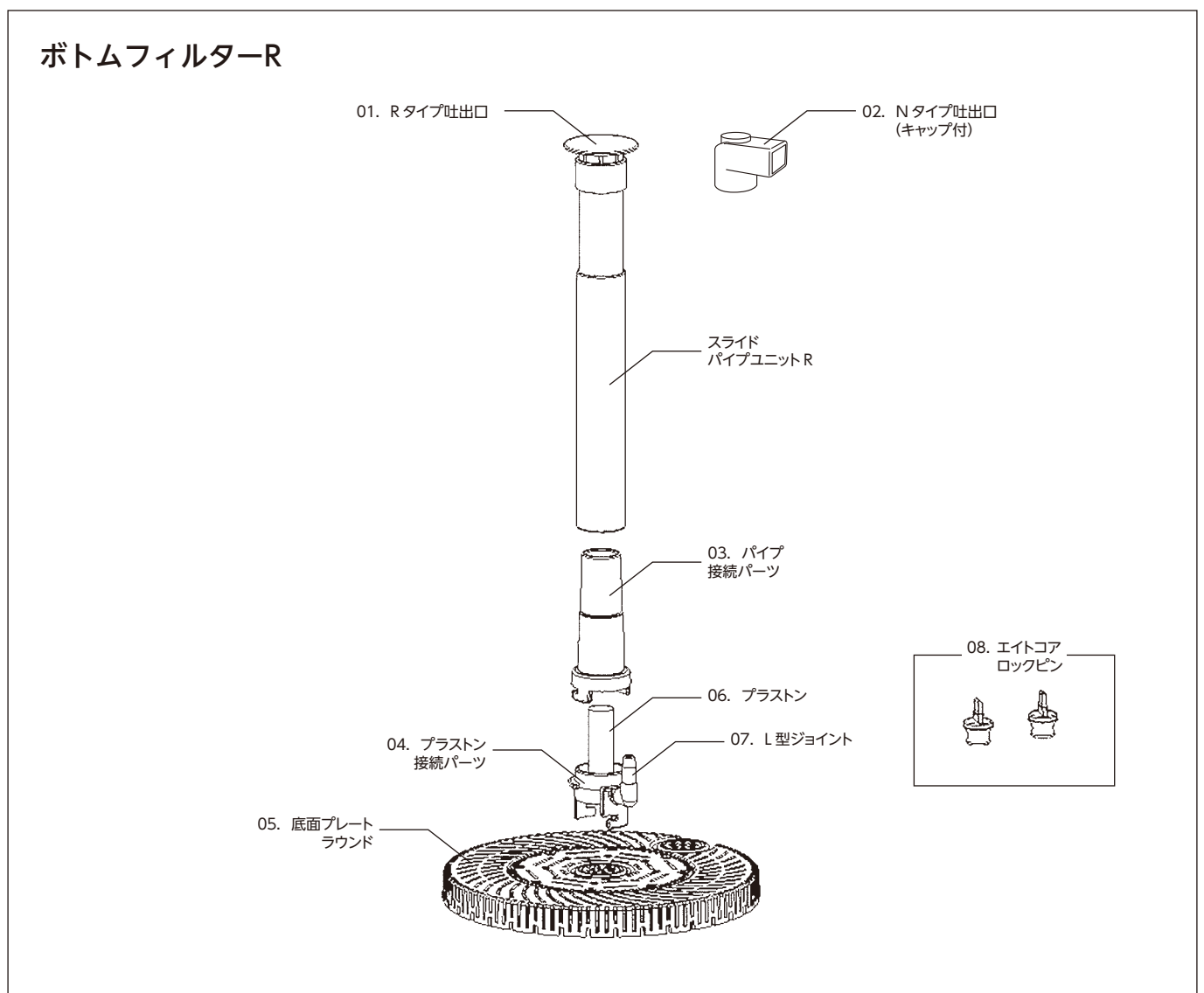

## ボトムフィルター



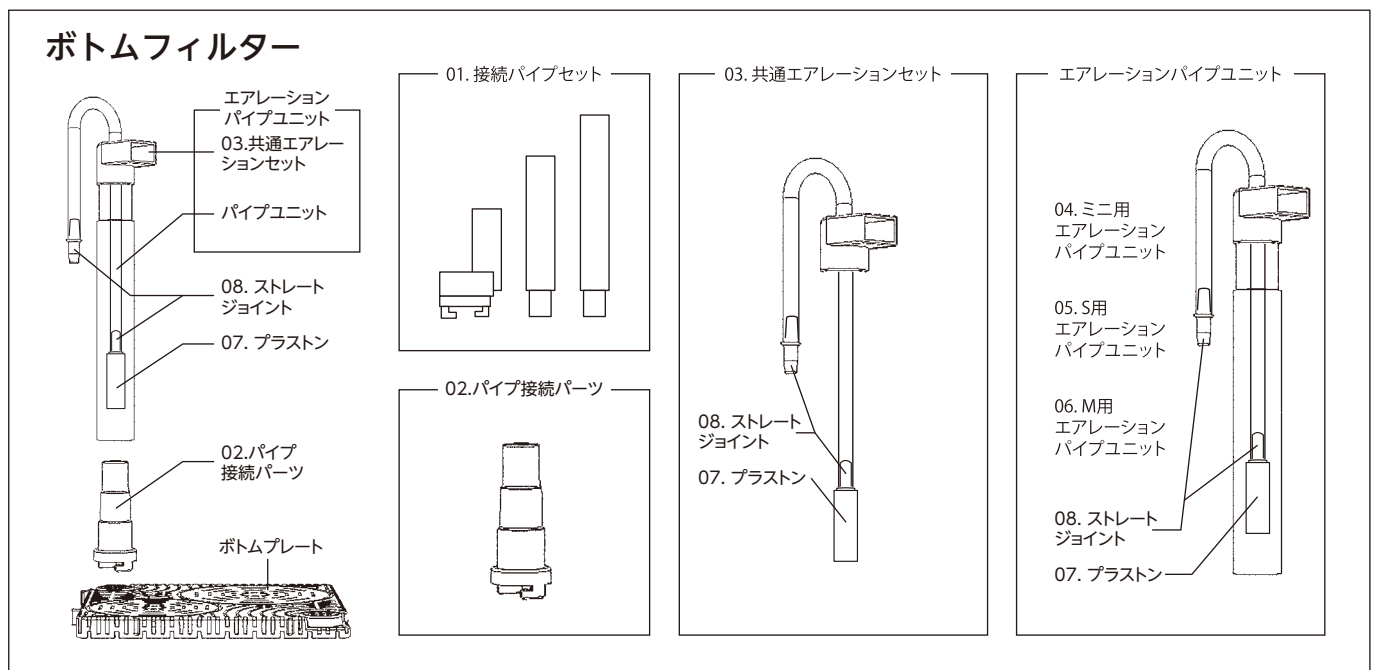

※本価格表の価格はすべて税抜き表示となっております。

| 商品名   | 入数           | 希望小売価格 | JANコード          |
|---|--------------|--------|-----------------|
|   | 内入数          |        |                 |
| 01 フィットシリーズ用接続パイプセット  | —<br>—       | 400円   | 4 974105 002596 |
| 02 パイプ接続パーツ   | —<br>—       | 230円   | 4 974105 002671 |
| 03 ボトムフィルター共通エアレーションセット   | —<br>—       | 450円   | 4 974105 002688 |
| 04 ミニ用エアレーションパイプユニット  | —<br>—       | 720円   | 4 974105 002695 |
| 05 S用エアレーションパイプユニット   | —<br>—       | 720円   | 4 974105 002701 |
| 06 M用エアレーションパイプユニット   | —<br>—       | 720円   | 4 974105 002718 |
| 07 プラストン 2個入<br><small>対応機種：エイトS・M、エイトコアS・M・L、フラワーM・DX、ボトムフィルター</small>       | 500<br>25×20 | 240円   | 4 974105 008451 |
| 08 ジョイント<br><small>ストレート3個、L型3個 / 対応機種：エイトコアミニ・S・M・L、フラワーS・M、ボトムフィルター</small> | 720<br>36×20 | 190円   | 4 974105 008468 |



# エイトコアミニ用パイプユニット

※本価格表の価格はすべて税抜き表示となっております。

|    | 商品名               | 入数  |  |  | 希望小売価格 | JANコード  |
|----|-------------------|-----|--|--|--------|---|
|    |                   | 内入数 |  |  |        |   |
| 01 | エイトコアミニ用 Rタイプ吐出口  | —   |  |  | 300円   |  4 974105 002817 |
| 02 | エイトコアミニ用 Lタイプ吐出口  | —   |  |  | 300円   |  4 974105 002824 |
| 03 | エイトコアミニ用 パイプセット   | —   |  |  | 400円   |  4 974105 002831 |
| 04 | エイトコアミニ用 パイプ接続パーツ | —   |  |  | 230円   |  4 974105 002848 |

## 水作エイトコアミニ用パイプユニット



01. Rタイプ吐出口



02. Lタイプ吐出口

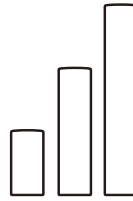

03. パイプセット

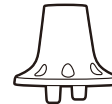

04. パイプ接続パーツ

## フィットプラス/タートルフィルター シリーズ

※本価格表の価格はすべて税抜き表示となっております。

|    | 商品名   | 入数           |  |  | 希望小売価格 | JANコード          |
|----|---|--------------|--|--|--------|-----------------|
|    |   | 内入数          |  |  |        |                 |
| 01 | フィットS・M/タートルフィルターS<br>吐出口セットホワイト            | —<br>—       |  |  | 230円   | 4 974105 003319 |
| 02 | フィットS・M/タートルフィルターS<br>吐出口セットブラック            | —<br>—       |  |  | 230円   | 4 974105 004477 |
| 03 | フィットS・M/タートルフィルターS<br>流量調節ツマミホワイト           | —<br>—       |  |  | 160円   | 4 974105 003357 |
| 04 | フィットS・M/タートルフィルターS<br>流量調節ツマミブラック           | —<br>—       |  |  | 160円   | 4 974105 003364 |
| 05 | フィットS・M/タートルフィルターS<br>インペラー                 | 10<br>—      |  |  | 560円   | 4 974105 004521 |
| 06 | フィットS・M/タートルフィルターS<br>インペラーカバーホワイト          | —<br>—       |  |  | 160円   | 4 974105 003333 |
| 07 | フィットS・M/タートルフィルターS<br>インペラーカバーブラック          | —<br>—       |  |  | 160円   | 4 974105 004668 |
| 08 | 水作フィルター共通キスゴム 6個入                           | 500<br>25×20 |  |  | 350円   | 4 974105 008482 |
| 09 | 水作フィルター共通キスゴムバルク                            | 100<br>—     |  |  | オープン価格 |                 |
| 10 | フィットS・M/タートルフィルターS<br>スポンジセット               | 10<br>—      |  |  | 230円   | 4 974105 004484 |
| 11 | フィットS・M/タートルフィルターS<br>メッシュケース               | 10<br>—      |  |  | 550円   | 4 974105 004491 |
| 12 | フィットS・M/タートルフィルターS<br>メッシュケース用スポンジ          | 10<br>—      |  |  | 230円   | 4 974105 004538 |
| 13 | フィットS・M/タートルフィルターS<br>シャワーパイプ3点セットホワイト (※1) | 10<br>—      |  |  | 320円   | 4 974105 003340 |
| 14 | フィットS・M/タートルフィルターS<br>シャワーパイプ3点セットブラック (※1) | 10<br>—      |  |  | 320円   | 4 974105 004460 |
| 15 | フィットS・M/タートルフィルターS<br>シャワーパイプ6点セット (※2)     | 10<br>—      |  |  | 450円   | 4 974105 030056 |
| 16 | フィットS・M/タートルフィルターS<br>ディフューザーパイプセット         | 10<br>—      |  |  | 450円   | 4 974105 004675 |
| 17 | フィットS・M/タートルフィルターS<br>ハーフメッシュケースセット (ろ材ケース) | —<br>—       |  |  | 400円   | 4 974105 003258 |
| 18 | フィット/タートルフィルター<br>ハーフメッシュケース用スポンジ           | —<br>—       |  |  | 160円   | 4 974105 003265 |
| 19 | フィットS・M/タートルフィルターS<br>パワーヘッド用ストレーナーホワイト     | —<br>—       |  |  | 230円   | 4 974105 003326 |
| 20 | フィットS・M/タートルフィルターS<br>パワーヘッド用ストレーナーブラック     | —<br>—       |  |  | 230円   | 4 974105 003241 |

※1 フィットシリーズに標準装備 ※2 タートルシリーズに標準装備

## スペースパワーフィットプラスS・M(ブラック・ホワイト) / タートルフィルタープラス

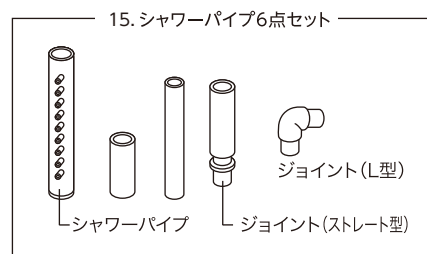
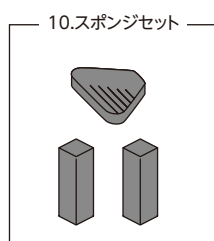
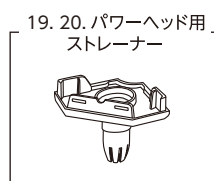
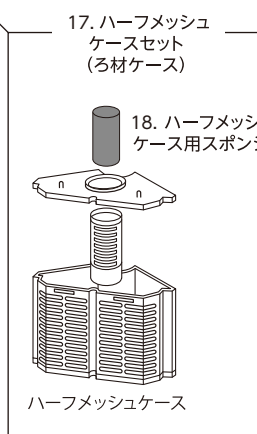
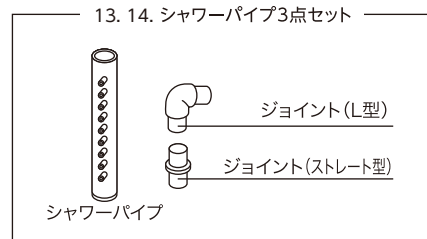
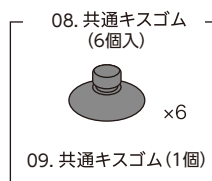
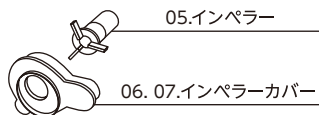
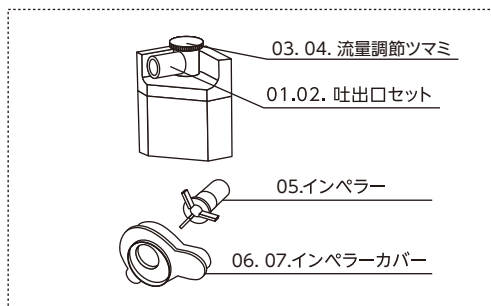
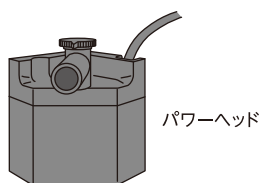

## エアフィットプラスS・M

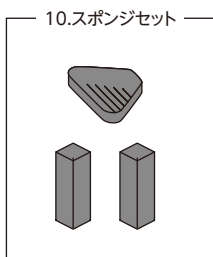
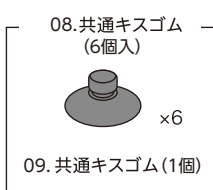
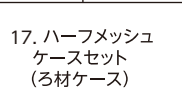
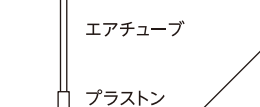
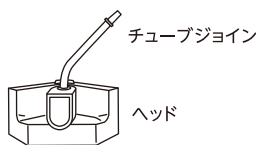

## スペースパワーフィットS・M タートルフィルター

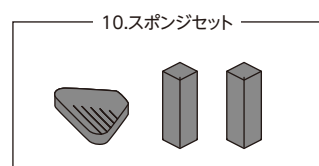
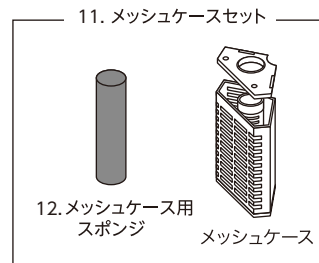
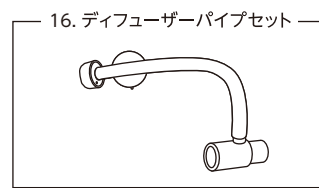
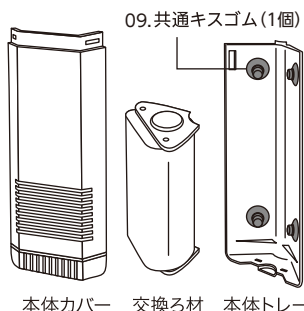
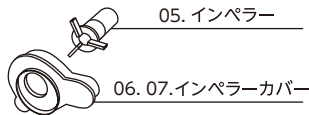
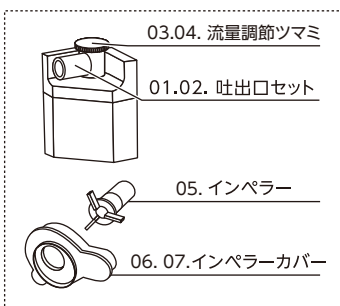

## フィット[PRO]L / タートルフィルターL

※本価格表の価格はすべて税抜き表示となっております。

| 商品名                               | 入数     | 希望小売価格 | JANコード          |
|-----------------------------------|--------|--------|-----------------|
|                                   | 内入数    |        |                 |
| 01 フィットL/タートルフィルターLパワーヘッド         | —<br>— | 2,200円 | 4 974105 012526 |
| 02 フィットL/タートルフィルターL吐出口セット         | —<br>— | 280円   | 4 974105 012557 |
| 03 フィットL/タートルフィルターL流量調節ツマミ        | —<br>— | 230円   | 4 974105 012588 |
| 04 フィットL/タートルフィルターLインペラー          | —<br>— | 720円   | 4 974105 012533 |
| 05 フィットL/タートルフィルターLインペラーカバー       | —<br>— | 230円   | 4 974105 012540 |
| 06 水作フィルター共通キスゴム 6個入              | —<br>— | 350円   | 4 974105 008482 |
| 07 フィットL/タートルフィルターLろ材ケース用スポンジ     | —<br>— | 280円   | 4 974105 012571 |
| 08 フィットL/タートルフィルターLプレフィルタースポンジセット | —<br>— | 320円   | 4 974105 012564 |
| 09 フィットL/タートルフィルターLシャワーパイプセット     | —<br>— | 400円   | 4 974105 012519 |

### スペースパワーフィット[PRO] L / タートルフィルター L

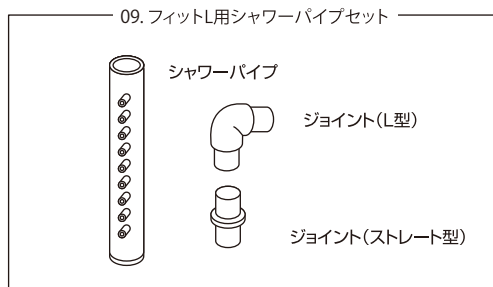
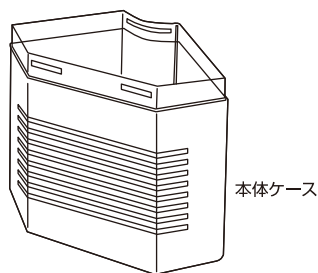
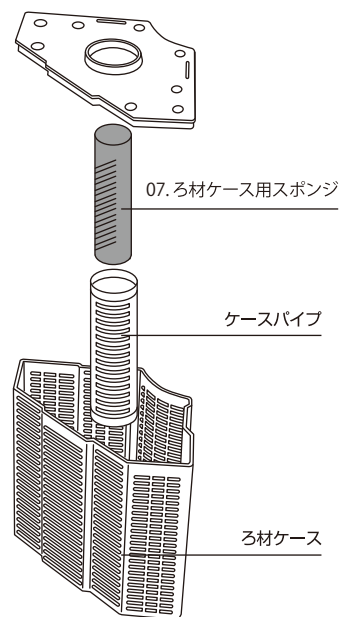
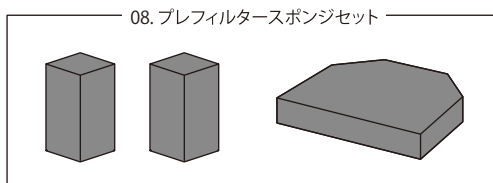
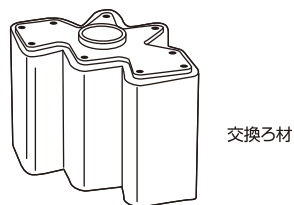
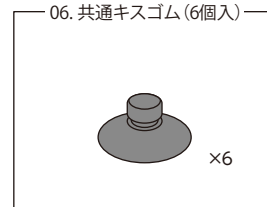
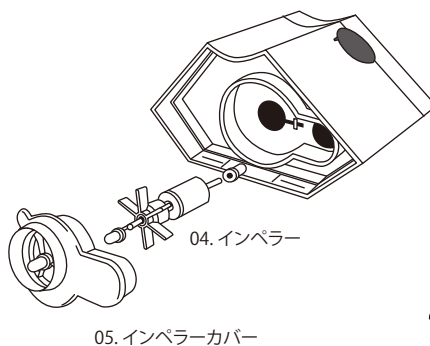
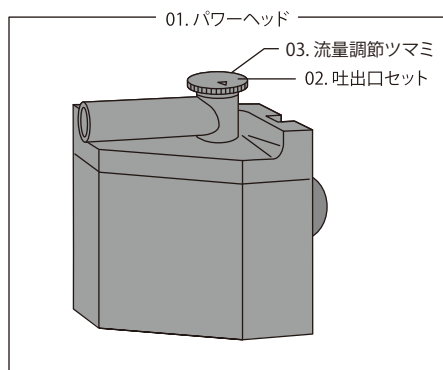

※ろ材ケースは P10 に記載されています。

# パネルフィルター

※本価格表の価格はすべて税抜き表示となっております。

| 商品名  | 入数           | 希望小売価格 | JANコード          |
|--|--------------|--------|-----------------|
|  | 内入数          |        |                 |
| 01 パネルフィルター吐出口   | —<br>—       | 230円   | 4 974105 000370 |
| 02 パネルフィルターエアパイプ   | —<br>—       | 160円   | 4 974105 000387 |
| 03 プラストンミニ 2個入<br><small>対応機種：エイトコアミニ、フラワーS、パネルフィルター</small> | 500<br>25×20 | 240円   | 4 974105 008475 |
| 04 パネルフィルターエアパイプカバー  | —<br>—       | 400円   | 4 974105 000394 |
| 05 パネルフィルターバイパスカバー   | —<br>—       | 230円   | 4 974105 000400 |
| 06 水作フィルター共通キスゴム 6個入   | 500<br>25×20 | 350円   | 4 974105 008482 |
| 07 パネルフィルターバイパスキャップ  | —<br>—       | 160円   | 4 974105 000417 |

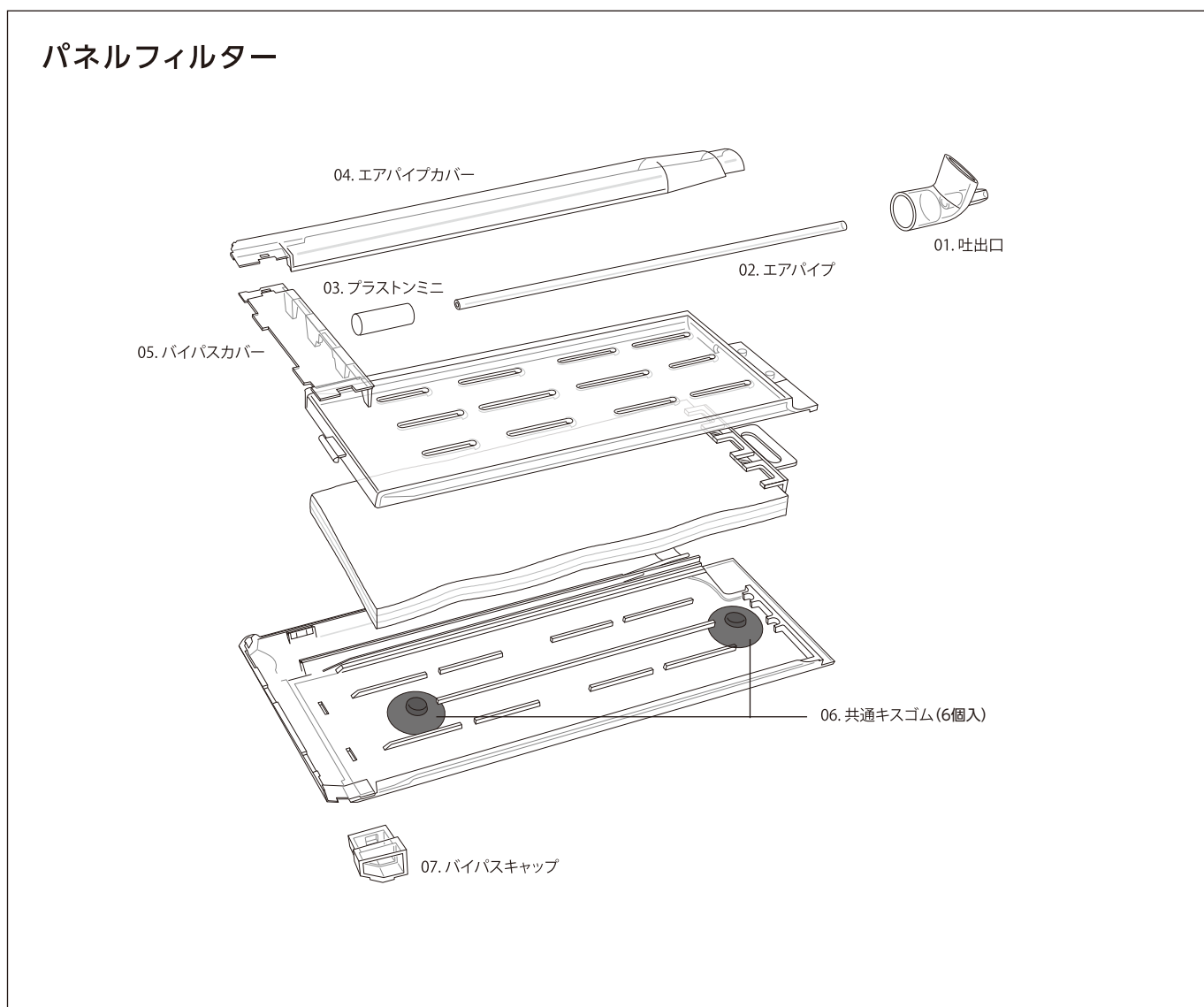



## プロホースシリーズ

※本価格表の価格はすべて税抜き表示となっております。

| 商品名                           | 入数     | 希望小売価格 | JANコード          |
|-------------------------------|--------|--------|-----------------|
|                               | 内入数    |        |                 |
| 01 プロホースエクストラスターターポンプ (キャップ付) | —<br>— | 500円   | 4 974105 005603 |
| 02 プロホースエクストラSグリップ&スターターセット   | —<br>— | 1,110円 | 4 974105 005610 |
| 03 プロホースエクストラM・Lグリップ&スターターセット | —<br>— | 1,320円 | 4 974105 005627 |
| 04 ニュープロホースグリップセット            | —<br>— | 880円   | 4 974105 004002 |
| 05 プロホースエクストラSストレーナー弁セット      | —<br>— | 560円   | 4 974105 005634 |
| 06 プロホースエクストラM・Lストレーナー弁セット    | —<br>— | 560円   | 4 974105 005641 |
| 07 ニュープロホースストレーナー弁セット         | —<br>— | 560円   | 4 974105 004767 |
| 08 プロホースSホースセット               | —<br>— | 720円   | 4 974105 004095 |
| 09 プロホースM・Lホースセット             | —<br>— | 720円   | 4 974105 004149 |
| 10 ニュープロホースホースセット             | —<br>— | 670円   | 4 974105 004798 |
| 11 ニュープロホース/プロホースM・Lホースクリップ   | —<br>— | 230円   | 4 974105 004040 |
| 12 ニュープロホース/プロホースM・L流量調節クリップ  | —<br>— | 230円   | 4 974105 005597 |
| 13 プロホースSスマートパイプ300mm         | —<br>— | 500円   | 4 974105 004996 |
| 14 プロホースMパイプ340mm             | —<br>— | 560円   | 4 974105 004934 |
| 15 プロホースLパイプ440mm             | —<br>— | 620円   | 4 974105 004927 |
| 16 プロホースM・L共通パイプ800mm         | —<br>— | 1,000円 | 4 974105 005658 |
| 17 プロホースエクストラS シリコン弁セット       | —<br>— | 320円   | 4 974105 005856 |
| 18 プロホースエクストラM・L シリコン弁セット     | —<br>— | 320円   | 4 974105 005863 |

## プロホースエクストラS／プロホースS

02. プロホースエクストラS  
グリップ&スターターセット

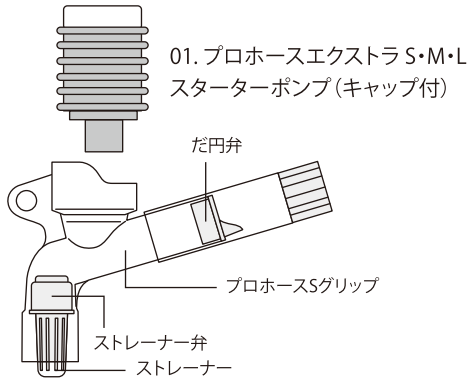

05. プロホース  
エクストラS  
ストレーナー弁セット

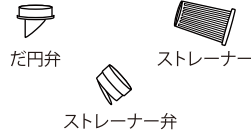

17. プロホース  
エクストラS  
シリコン弁セット

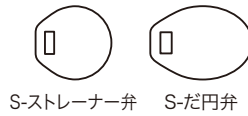

08. プロホースS用  
ホースセット

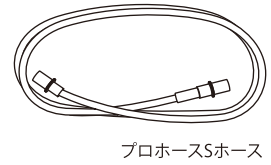

プロホースSホース



プロホースS  
ホースクリップ



プロホースS  
流量調節クリップ

## プロホースエクストラM・L

03. プロホースエクストラ M・L  
グリップ&スターターセット

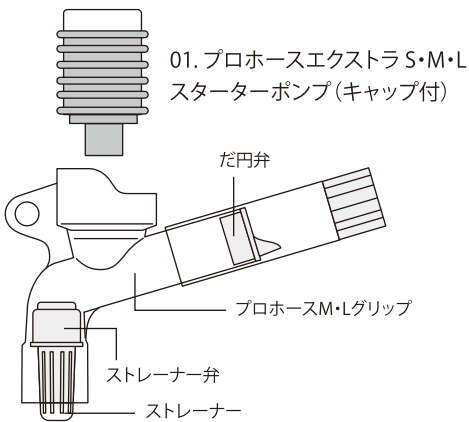

06. プロホース  
エクストラ M・L  
ストレーナー弁セット

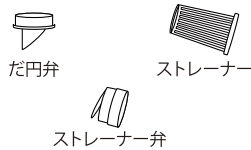

18. プロホース  
エクストラ M・L  
シリコン弁セット

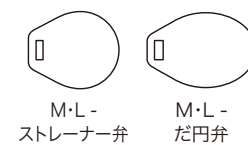

09. プロホースM・L用  
ホースセット

10. ニュープロホース用  
ホースセット

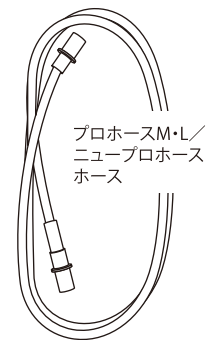

プロホースM・L/  
ニュープロホース  
ホース



11. ニュープロホース/  
プロホースM・L用  
ホースクリップ

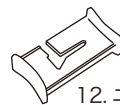

12. ニュープロホース/  
プロホースM・L  
流量調節クリップ

## ニュープロホース

04. ニュープロホース用  
グリップセット

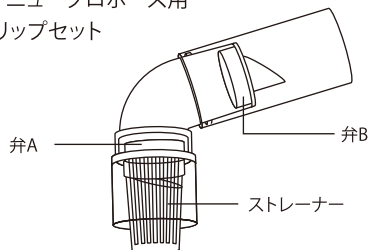

07. ニュープロホース用  
ストレーナー弁セット

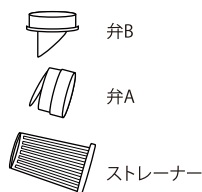

## その他

※本価格表の価格はすべて税抜き表示となっております。

|    | 商品名  | 入数     |  |  | 希望小売価格 | JANコード  |
|----|--|--------|--|--|--------|---|
|    |  | 内入数    |  |  |        |   |
| 01 | フロートボックスフロートガイドセット (キスゴム1個)                                    | —<br>— |  |  | 400円   |  4 974105 005399   |
| 02 | フロートボックスS専用フタ  | —<br>— |  |  | 320円   |  4 974105 005139   |
| 03 | カメの浮き島M・Lフロートガイドセット (キスゴム2個)                                   | —<br>— |  |  | 600円   |  4 974105 030124   |
| 04 | エアコンパクトプラスエアフィルター 3枚入<br><small>対応機種: エアコンパクトプラス</small>       | —<br>— |  |  | 240円   |  4 974105 008444   |
| 05 | 水心SSPP-7S/3Sエアフィルター 2枚入<br><small>対応機種: SSPP-7S・3S</small>     | —<br>— |  |  | 240円   |  4 974105 008178   |
| 06 | 水心SSPP-7S/3S脚ゴム 5個入<br><small>対応機種: SSPP-7S・3S</small>         | —<br>— |  |  | 360円   |  4 974105 008192   |
| 07 | 水心SSPP-2Sエアフィルター 2枚入<br><small>対応機種: SSPP-2S</small>           | —<br>— |  |  | 240円   |  4 974105 008161   |
| 08 | 水心SSPP-2S脚ゴム 4個入<br><small>対応機種: SSPP-2S</small>               | —<br>— |  |  | 360円   |  4 974105 008185   |
| 09 | Air-Max12000 C-4エアフィルター<br><small>対応機種: エアマックス12000C-4</small> | —<br>— |  |  | 230円   |  4 974105 006259   |
| 10 | Air-Max12000 C-4防音パッキン   | —<br>— |  |  | 320円   |  4 974105 006266  |
| 12 | 透明キスゴムS (2個入)  | —<br>— |  |  | 230円   |  4 974105 005665 |
| 13 | 透明キスゴムL (2個入)  | —<br>— |  |  | 300円   |  4 974105 005672 |
| 14 | カメの浮き島XLフロートガイドセット (キスゴム2個)                                    | —<br>— |  |  | 950円   |  4 974105 030155 |
| 15 | 透明キスゴムXL (2個入)   | —<br>— |  |  | 400円   |  4 974105 030179 |

## フロートボックス

01. フロートボックスフロートガイドセット

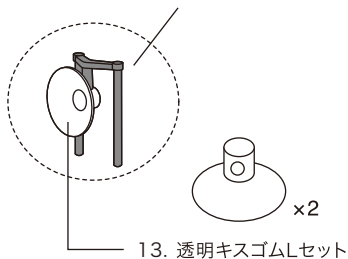

13. 透明キスゴムLセット

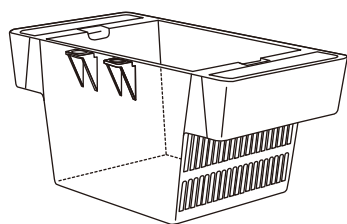

02. フロートボックスS専用フタ

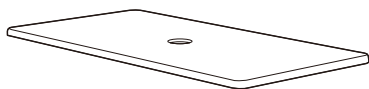

## カメの浮き島 M・L

13. 透明キスゴムLセット

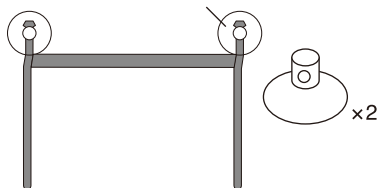

03. カメの浮き島 M・L フロートガイドセット

## カメの浮き島 XL

15. 透明キスゴム XL セット

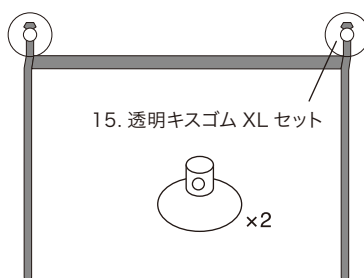

14. カメの浮き島 XL フロートガイドセット

## 水心SSPP-3S/7S

05. SSPP-3S/7S  
エアフィルター



06. SSPP-3S/7S  
脚ゴムセット



## 水心SSPP-2S

07. SSPP-2S  
エアフィルター



08. SSPP-2S  
脚ゴムセット



## エアコンパクト

04. エアコンパクト用  
エアフィルター



## Air-Max

09. Air-Max 12000 C-4 用  
エアフィルター

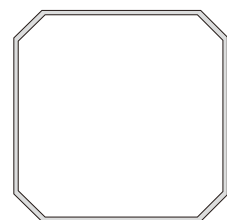

x1  
10. Air-Max  
12000 C-4 用  
防音パッキン

## おやすみリーフ

12. 透明キスゴムSセット

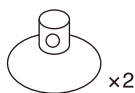

## クイック水替えポンプ

※本価格表の価格はすべて税抜き表示となっております。

| 商品名                          | 入数     | 希望小売価格 | JANコード          |
|------------------------------|--------|--------|-----------------|
|                              | 内入数    |        |                 |
| 01 クイック水替えポンプ交換弁             | —<br>— | 450円   | 4 974105 005719 |
| 02 クイック水替えポンプ固定用クリップ         | —<br>— | 230円   | 4 974105 005726 |
| 03 クイック水替えポンプミニ スターターポンプセット  | —<br>— | 550円   | 4 974105 005757 |
| 04 クイック水替えポンプミニ ストレーナーセット    | —<br>— | 450円   | 4 974105 005764 |
| 05 クイック水替えポンプミニ 固定用クリップ      | —<br>— | 450円   | 4 974105 005771 |
| 06 クイック水替えポンプBig 弁カバー        | —<br>— | 600円   | 4 974105 005887 |
| 07 クイック水替えポンプBig サクションポンプセット | —<br>— | 1,500円 | 4 974105 005900 |
| 08 クイック水替えポンプBig 吸い込み口カバー    | —<br>— | 500円   | 4 974105 005917 |
| 09 クイック水替えポンプBig 固定用クリップ     | —<br>— | 800円   | 4 974105 005924 |

### クイック水替えポンプ

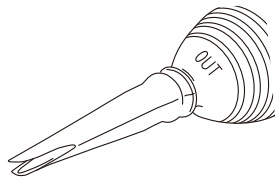

01. クイック水替えポンプ 交換弁

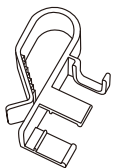

02. クイック水替えポンプ 固定用クリップ

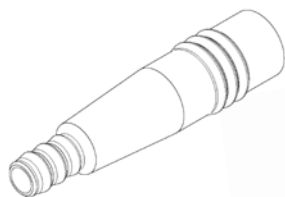

06. クイック水替えポンプ Big 弁カバー

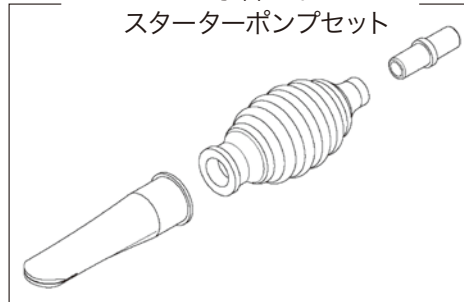

03. クイック水替えポンプミニ スターターポンプセット

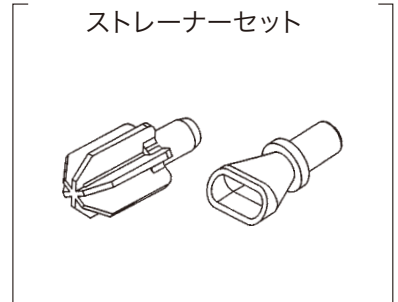

04. クイック水替えポンプミニ ストレーナーセット

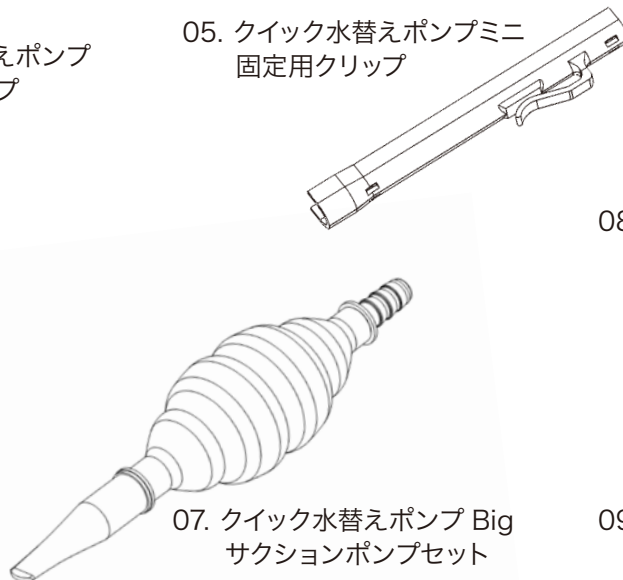

05. クイック水替えポンプミニ 固定用クリップ

07. クイック水替えポンプ Big サクションポンプセット



08. クイック水替えポンプ Big 吸い込み口カバー

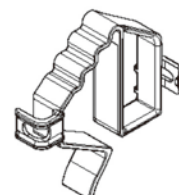

09. クイック水替えポンプ Big 固定用クリップ

# 水作株式会社

〒110-0016 東京都台東区台東 1-9-6 水作秋葉原ビル

お客様相談室 TEL(03)5812-2552

<https://www.suisaku.com>

●製品改良のため仕様・デザインなど断りなく変更する場合がありますのでご了承ください。

※本カタログは 2026 年 4 月現在の本体価格を表示しています。